XL

Tasarım Nurus D Lab

Teknik Doküman

nurus

XL toplantı masaları, toplantı salonunuzun büyüklüğüne uygun olarak tercih edebileceğiniz small, medium, large ve extra large olmak üzere 4 farklı ebada sahiptir. Zengin materyal seçenekleriyle kurumunuzun karakterini yansıtan XL, prestijli ve güçlü toplantı salonları oluşturuyor.

XL toplantı masaları, elektrik ve kablo bağlantılarını kapalı ayakları aracılığıyla 42 mm kalınlığındaki masa tablasına taşıyarak günümüzün teknoloji ihtiyaçlarına işlevsel çözümler üretiyor.

Masa tablasında melamin, doğal kaplama ya da rekompoze kaplama seçenekleri bulunan XL'in masa tablasının lake alt yüzeyi, zarif ve şık bir görünüm oluşturuyor. XL'in ayaklarını açık olarak tercih edebilir ya da isteğe bağlı kapama parçaları ile kapalı olarak kullanabilirsiniz.



Tasarım



Nurus D Lab

Nurus D Lab (Nurus Design Lab), markanın tasarım stratejisinin belirlenmesinden ürünün pazara sunulmasına kadar tüm aşamalarda etkindir. Üretim geliştirme sürecinde Nurus Design Lab, diğer tasarımcılarla da uyum ve işbirliği içinde çalışır. Tasarımların başlangıç noktası, kullanıcıların gereksinimleri ve fonksiyondur. Ergonomi, sürdürülebilirlik ve estetik kaygılarla devam eden süreçte bilimsel ve teknolojik gelişmeleri takip ederek güncelliğini korur.

İnsan olmak,
kendi ihtiyaçlarımız kadar
bizden sonrakileri de
düşünebilmektir.

X Large, Türk Standartlarına Uygunluk Belgesine (TSE) sahiptir. Üretiminde kullanılan malzemeler ürün ömrü sonunda tekrar kullanılabilir ya da geri dönüştürülebilir. Metal parçaları %100 oranında geri dönüştürülebilir ve E1 standardındaki ahşap %100 oranında tekrar kullanılabilir niteliktedir.



Versiyonlar

S Toplantı Masası



*S Masa için İdeal Kullanıcı Sayısı: 8 kişi

L Toplantı Masası



*L Masa için İdeal Kullanıcı Sayısı: 16 kişi

Açık Ayak Toplantı Masası



M Toplantı Masası



*M Masa için İdeal Kullanıcı Sayısı: 10 kişi

XL Toplantı Masası



*XL Masa için İdeal Kullanıcı Sayısı: 22 kişi

Kapalı Ayak Toplantı Masası



Ölçüler (mm)

S Toplantı Masası

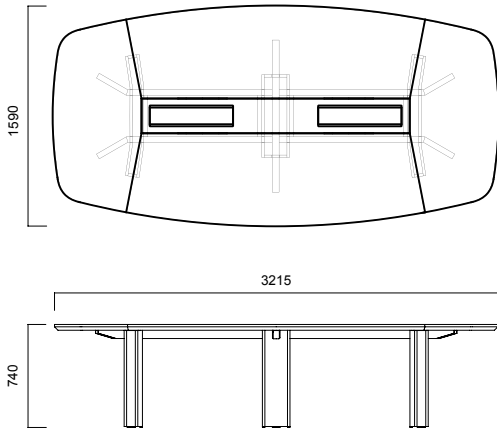

M Toplantı Masası

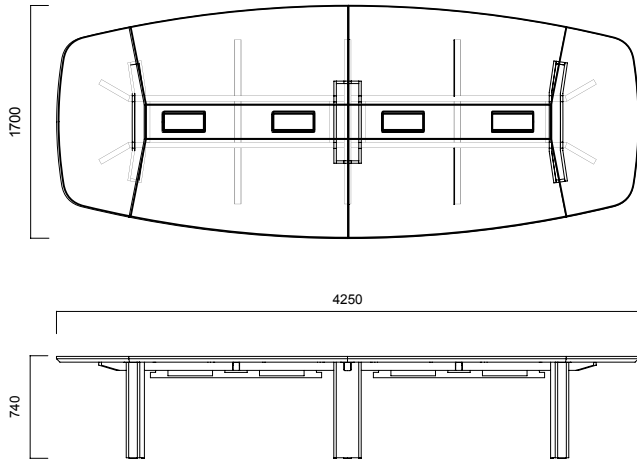

* Tüm XL ürün tiplerinde kapalı ve açık ayak opsiyonu mevcuttur.

Ölçüler (mm)

L Toplantı Masası

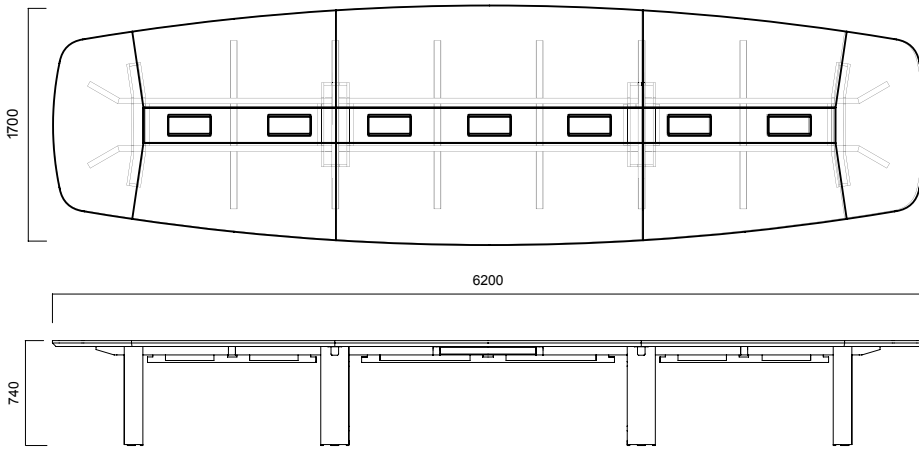

XL Toplantı Masası

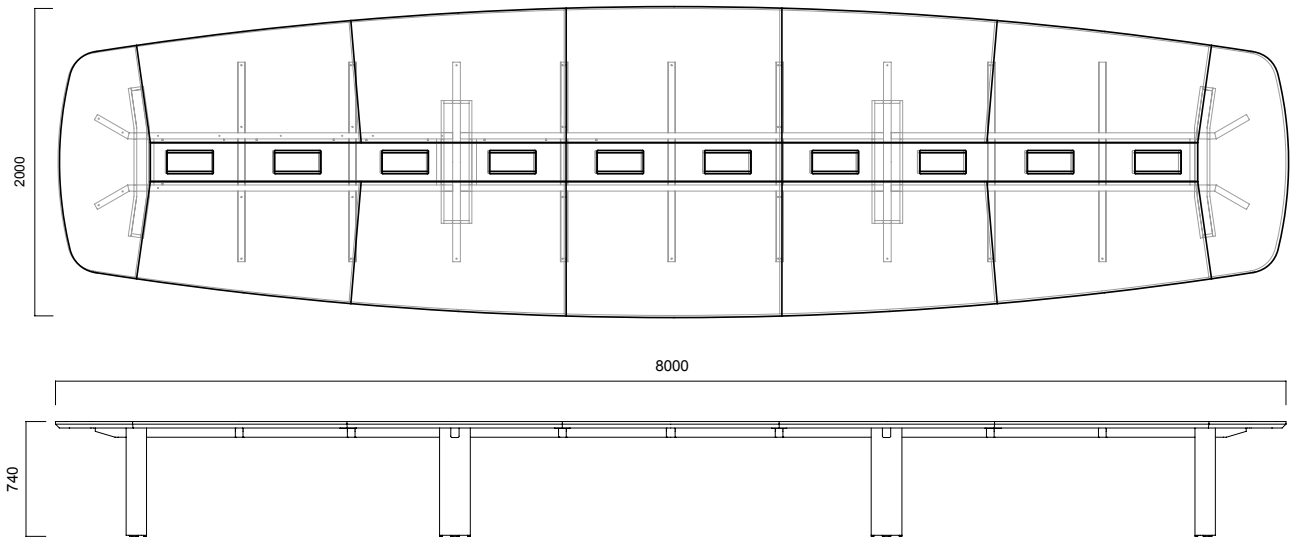

*Tüm XL ürün tiplerinde kapama parçaları kullanılarak kapalı ayak toplantı masası oluşturulabilir.

Malzemeler

Melamin - Masa Üst Tablası

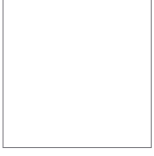

NU-MEL 050



NU-MEL 001

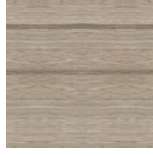

NU-MEL 002



NU-MEL 003



NU-MEL 006



NU-MEL 051

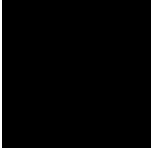

NU-MEL 052

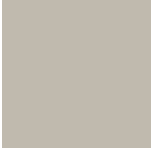

NU-MEL 053

Rekompoze Kaplama – Masa Üst Tablası



R.CEVİZ



R.SİYAH



R.MEŞE

Doğal Kaplama - Masa Üst Tablası



KESTANE



TEAK



SAPELLİ



CEVİZ

Vinterio Kaplama - Masa Üst Tablası



V.SYCAMORE



V.BEYAZ MEŞE

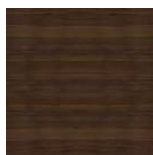

V.CEVİZ

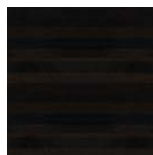

V.İSLİ MEŞE

Malzemeler

Lake - Masa Alt Tablası - Ayak Kapama - Orta Sümen - Kablo Kapakları

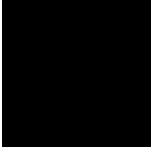

RAL 0001



RAL 0040



RAL 8019

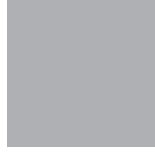

RAL 9006



RAL 9016



RAL 0020

Toz Boya - Metal Taşıyıcılar - Kablo Tavaları



N 0001



N 0040



N 8019



N 9006



N 9010



N 0020

Uyarılar

Kullanım Önerileri

- Ürünün dış kaplamaları sert cisimlerle basınç uygulanarak çizilmemelidir.
- Ürün direkt olarak ısıya maruz bırakılmamalıdır. Üzerine sıcak cisimler konulmamalıdır.
- Ürün ateşe ve suya maruz bırakılmamalıdır.
- Ürünün nemli veya rutubetli ortamlarda bulundurulmaması gerekmektedir.
- Ürünlerin temizliği nemli veya kuru bezle rahatlıkla yapılabilir.
- Ürün, fonksiyonu dışındaki işler için kullanılmamalıdır.
- Ürüne taşıyamayacağı ağırlıkta yük konulmamalıdır.
- Ürününüz monte ve de-monte edilebilmektedir.
- Ürün monte edilmiş halde çekilmemeli ve sürüklenmemelidir.
- Masa bağlantı ilavesi eklendiğinde bu ilavelere bir masanın kaldırabileceğinden daha ağır yük konulmamalıdır.
- Ürün kaplamasına etiket, çıkartma vb. yapışkanlı materyal yapıştırılmamalıdır. Ürüne zarar verebilir.

