

nurus



U Too Toplantı Masaları

Tasarım Aksu-Suardi

U Too Toplantı Masaları

U Too modüler yapısı sayesinde istenilen uzunlukta toplantı masaları oluşturmaya olanak veriyor. Toplantı masalarında bulunan kablo kapakları, elektrik bağlantılarına erişimi kolaylaştırırken kabloların sebep olduğu karmaşayı da önüyor.

Ürün ailesiyle aynı tasarım özelliklerine sahip olan U Too toplantı masaları; çalışma sistemleri, tekil masalar ve yönetici masalarıyla birlikte kurumun bütünlük içinde kurgulanmasını sağlıyor.

Tasarım Aksu-Suardi

Sezgin Aksu Stuttgart, Paris ve Milano'daki çalışmalarının ardından, 1996 yılında Milano merkezli stüdyosunda Michele De Lucchi ile ortak çalışmalara başlamıştır. Kariyerine Michele De Lucchi Stüdyosu'nda başlayan Silvia Suardi, yaklaşık 10 yıl boyunca burada çalıştı. 2001 yılında Sezgin Aksu ile birlikte Milano'da kamusal alandan ev dekorasyonuna kadar son derece geniş bir yelpazede endüstriyel mobilya ve grafik tasarım hizmeti veren AKSU/SUARDI Stüdyosu'nu kurmuştur. Antonangeli, Caimi Brevetti, Credit Agricole Asset Management (CAAM), Eurizon Capital Sgr Spa, eDePadova, Gebrüder Thonet Vienna, Nemo-Cassina, Poltrona Frau, Olivetti, Rubinetterie Teorema, Slide and Serafino Zani danışmanlık verdikleri markalar arasında yer almaktadır.



reddot design award
winner 2007

ÖLÇÜLER (mm)

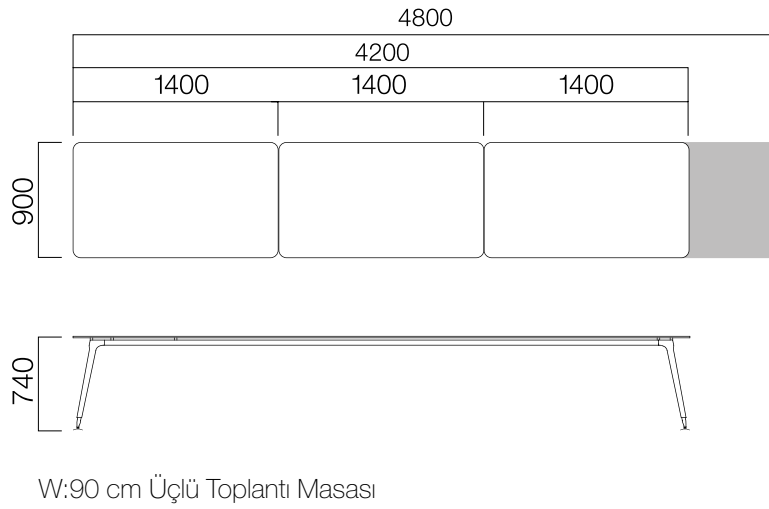
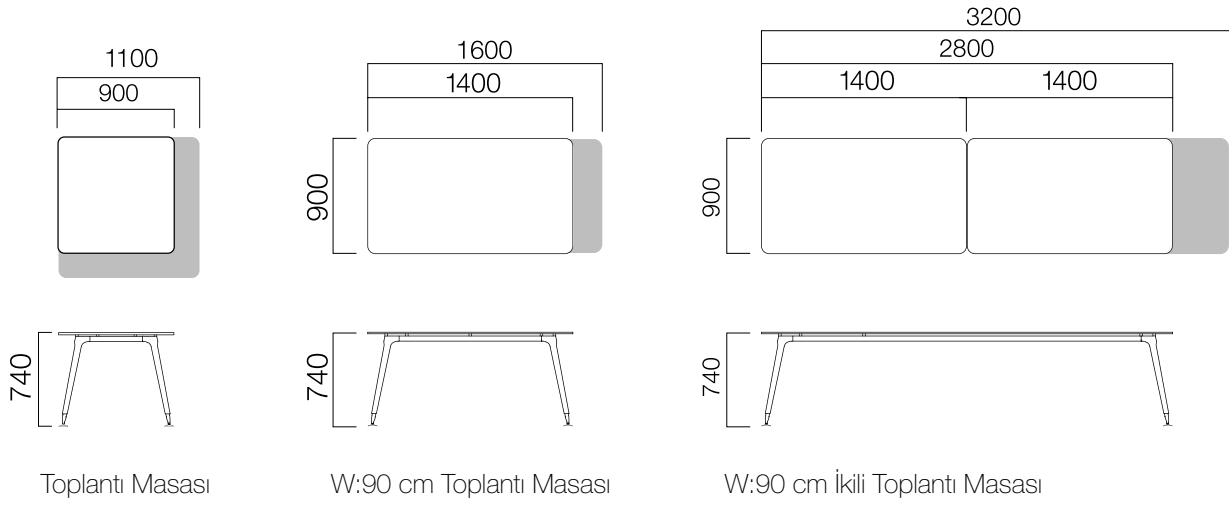

ÖLÇÜLER (mm)

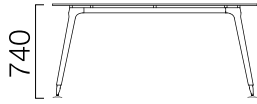
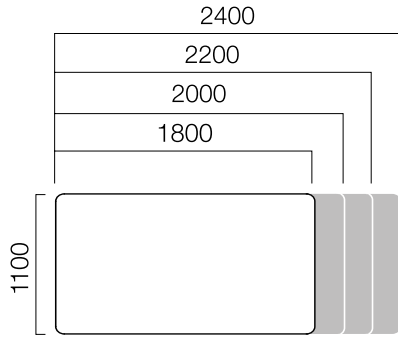

W:110 cm Toplantı Masası

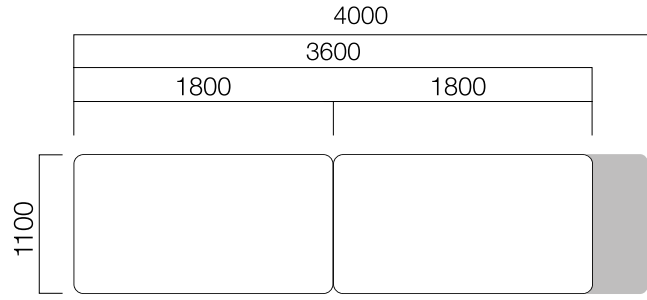

W:110 cm İkili Toplantı Masası

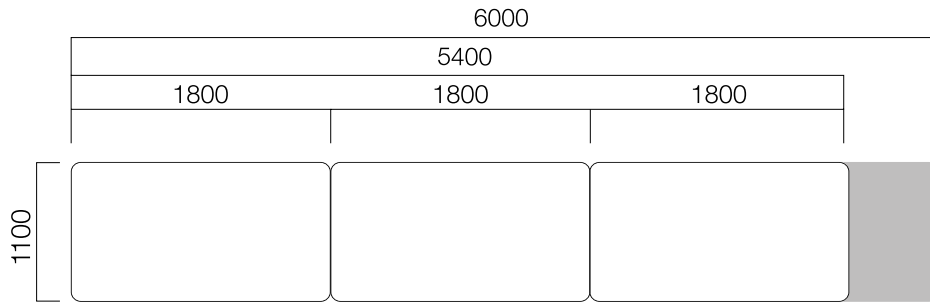

W:110 cm Üçlü Toplantı Masası

ÖLÇÜLER (mm)

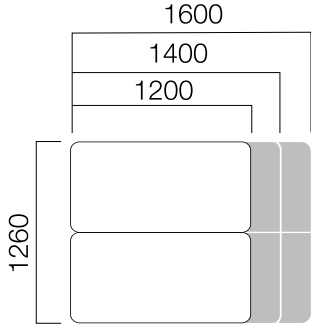

W:126 cm İkili Toplantı Masası

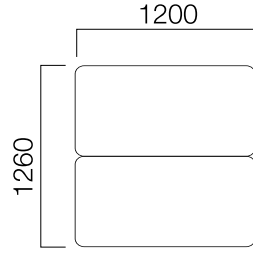

W:126 cm İkili İki Ayak Toplantı Masası

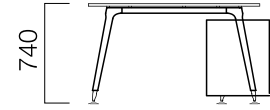
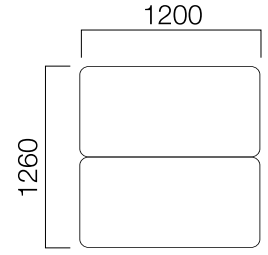

W:126 cm İkili Üç Ayak Toplantı Masası

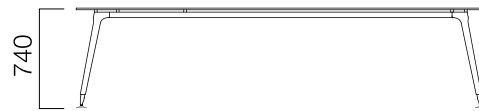
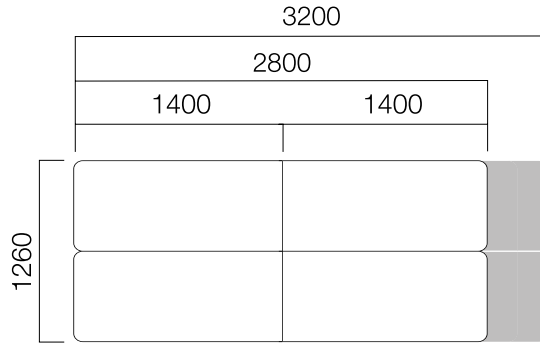

W:126 cm Dörtlü Toplantı Masası

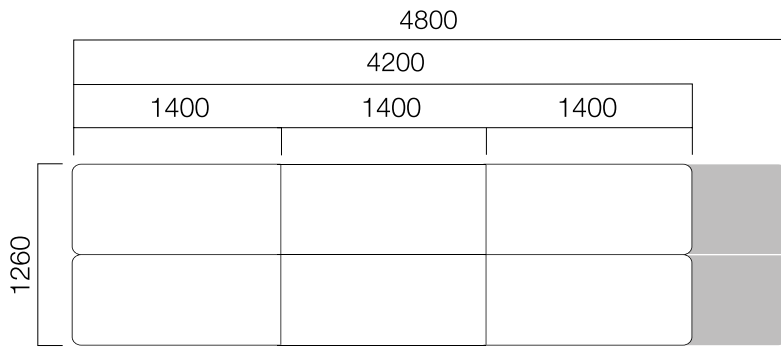

W:126 cm Altılı Toplantı Masası

ÖLÇÜLER (mm)

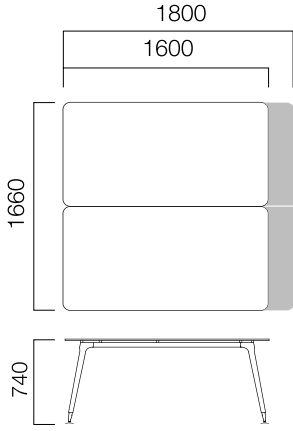

W:166 cm İkilil
Toplantı Masası

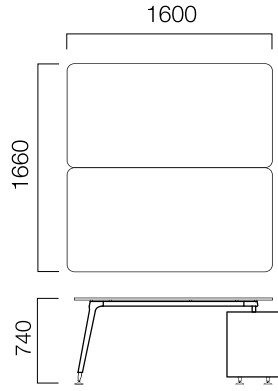

W:166 cm İkilil İki Ayak
Toplantı Masası

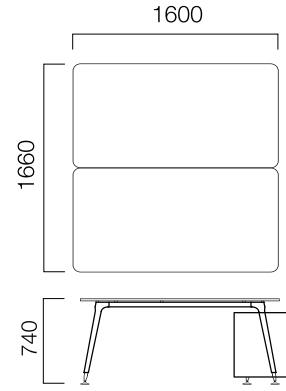

W:166 cm İkilil Üç Ayak
Toplantı Masası

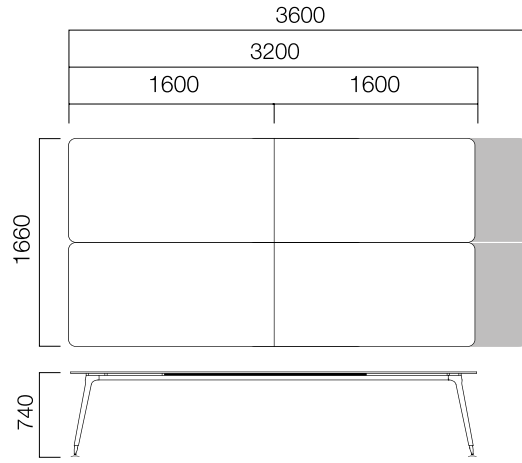

W:166 cm Dörtlü Toplantı Masası

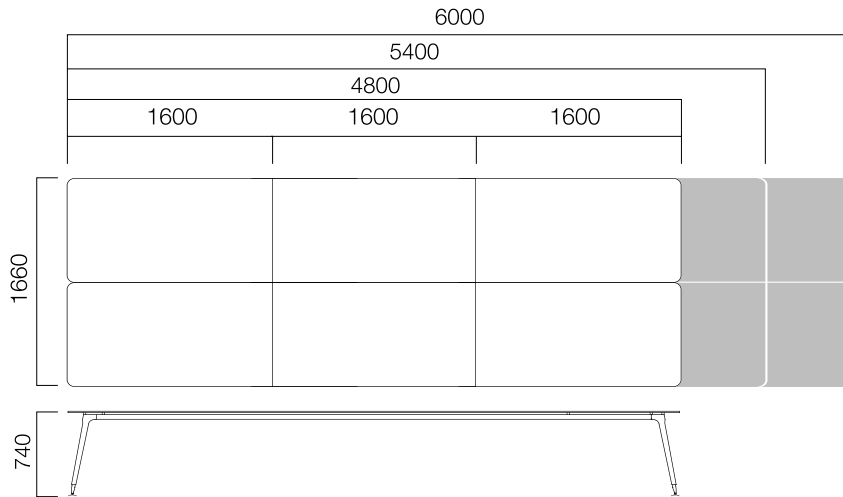

W:166 cm Altılı Toplantı Masası

ÖLÇÜLER (mm)

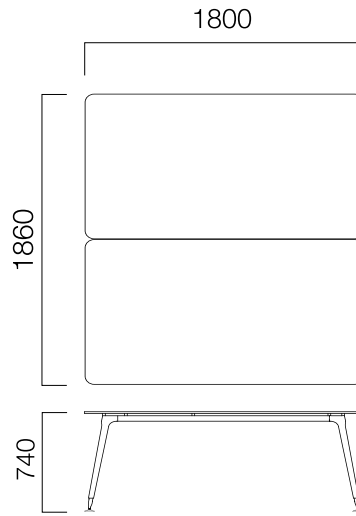

W:186 cm İkilil Masa

Ölçüler milimetre olarak gösterilmiştir.

Materyal

Masa tablası boyalı cam (belirli ölçülerde), melamin, doğal kaplama, vinterio kaplama, rekompaze kaplama, kompakt rekompaze kaplama ya da kompakt laminat olarak tercih edilebilir. Masa ayakları tozboyalı alüminyum profildir. Kromajlı alüminyum ve metalden üretilen pabuç ile zemine basar.

Ön panosunda melamin, lake, akrilik, doğal kaplama, vinterio kaplama ve rekompaze kaplama seçenekleri vardır.*

*Teknik dokümandan detaylı bilgi edinebilirsiniz.