

nurus

Fe2

Koleksiyonu

Tasarım Nurus D Lab



Fe2 ile düzenli ve işlevsel yaşam alanları.

Fe2, her alanda farklı depolama gereksinimleri olduğunu bilinci ile tasarlandı. Farklı malzeme seçenekleri ile Fe2, evlerden yönetici ofislerine ve açık ofislere kadar tüm yaşam alanları için esnek ve işlevsel depolama çözümleri sunuyor.



Fe2, evlerden yönetici ofislerine ve çalışma alanlarına kadar tüm yaşam alanlarında depolama ihtiyaçlarının farklılığı göz önüne alınarak tasarlandı. Açık rafli dolaplar, kapaklı dolaplar ve vestiyer dolaplarından oluşan zengin ürün ailesiyle Fe2, tüm depolama ihtiyaçlarınıza işlevsel ve esnek çözümler sunuyor.

Depolamanın yanı sıra mekanı bölümlere ayırmak için de kullanabileceğiniz Fe2, alanın verimli bir şekilde kullanılmasına da yardımcı oluyor.

Fe2, dolap kapakları ve arka panellerinde kullanılan kaplama ve melamin çeşitliliği ile kullanıldığı alana kolaylıkla uyum sağlıyor.



Fe2 Alüminyum Çerçevesi Akrilik ve Cam Kapaklı Dolaplar



Fe2 Alüminyum Çerçevesi Akrilik ve Cam Kapaklı Açık Rafli Dolaplar



Fe2 Alüminyum Çerçevesi Akrilik ve Cam Kapaklı Vestiyer Dolaplar



Fe2 Açık Rafli Dolaplar



Fe2 Açık Dolaplar



Fe2 Açık Rafli Kapaklı Dolaplar



Fe2 Kapaklı Dolaplar



FE2 Kapaklı Vestiyer Dolaplar

ÖLÇÜLER (mm)

Dolaplar

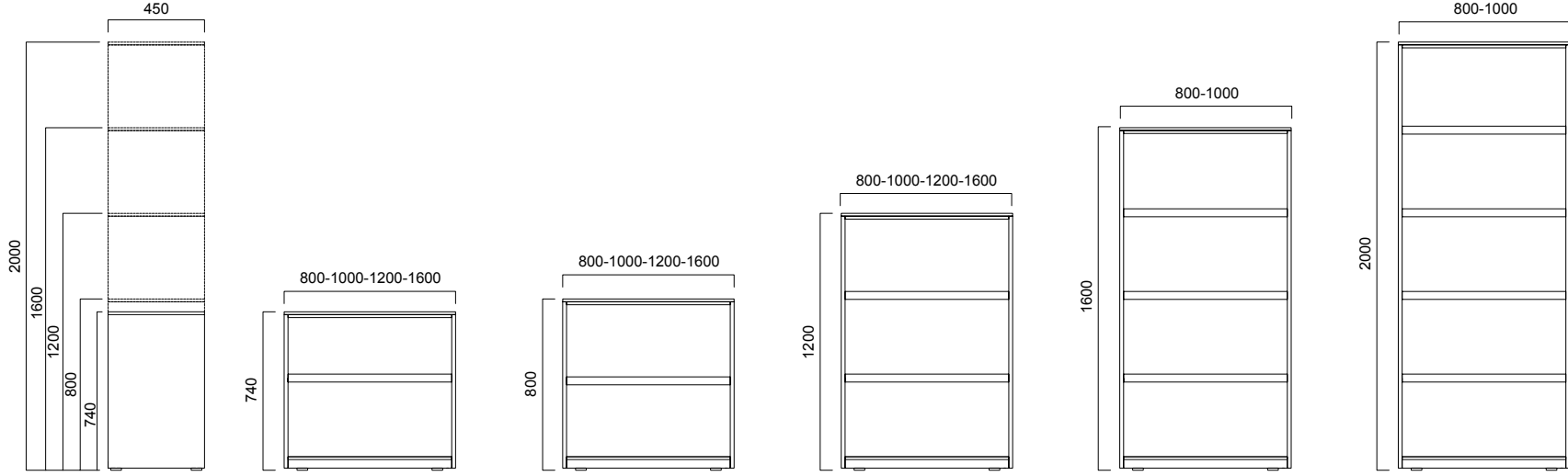

Fe2 Açık Rafli Dolap

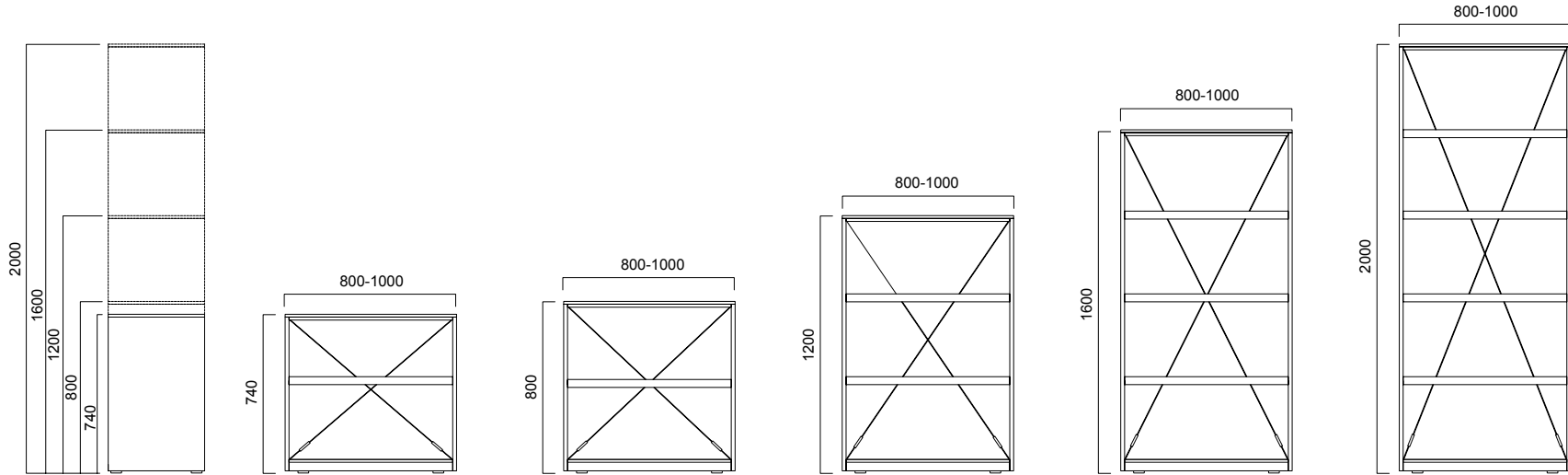

Fe2 Açık Dolap

ÖLÇÜLER (mm)

Dolaplar

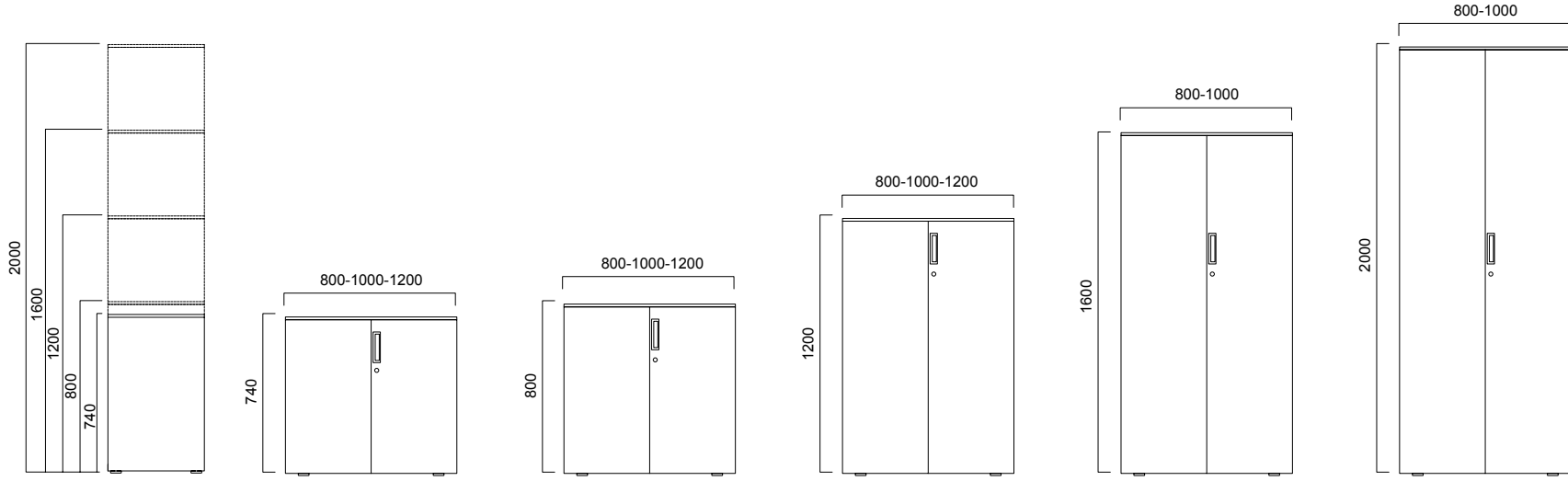

Fe2 Kapaklı Dolap

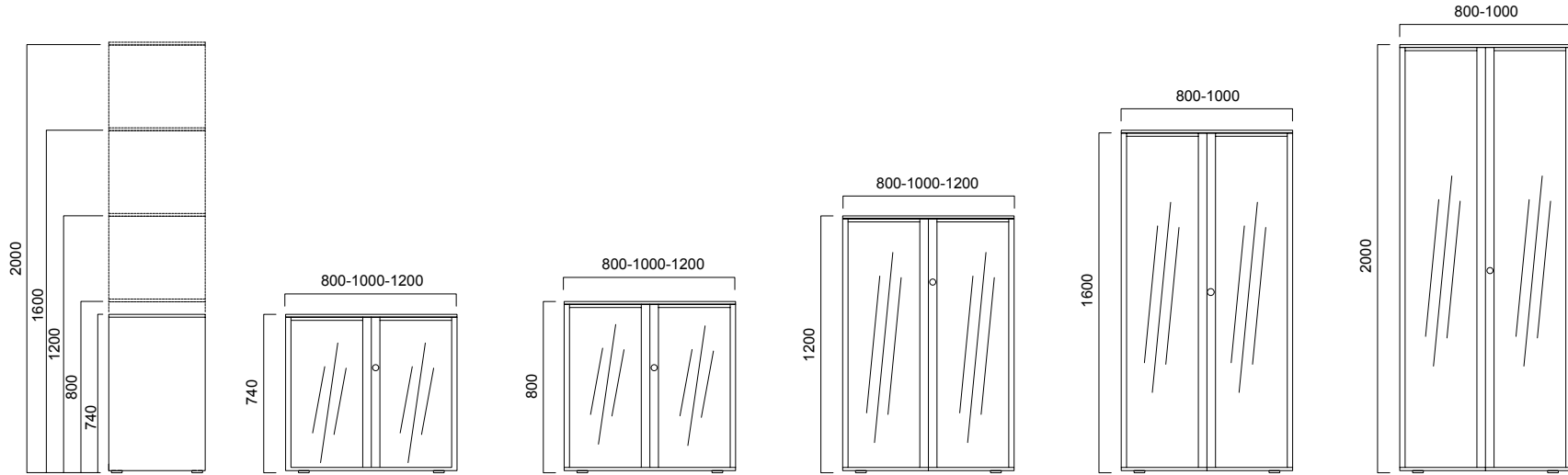

Fe2 Akrilik & Cam Kapaklı Dolap

ÖLÇÜLER (mm)

Dolaplar

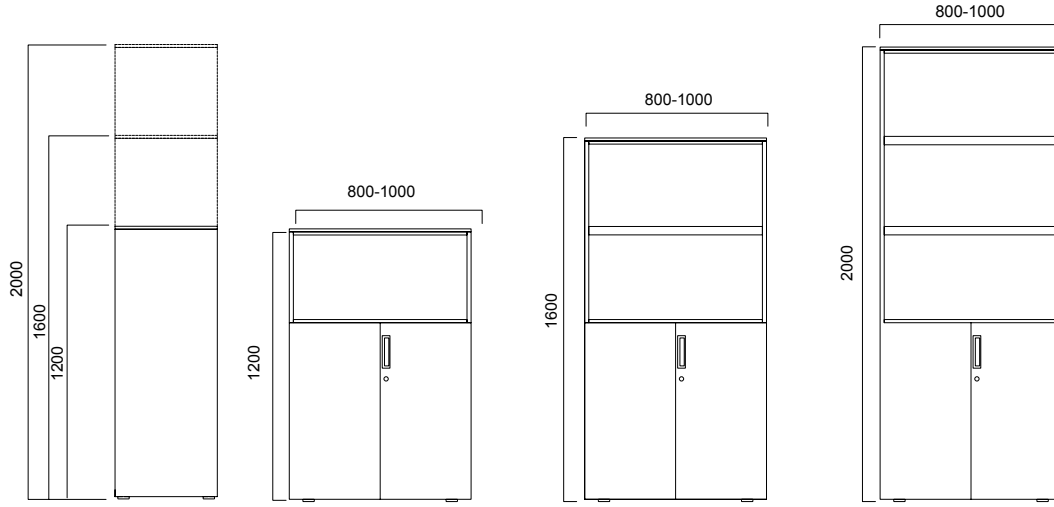

Fe2 Açık Rafılı & Kapaklı Dolap

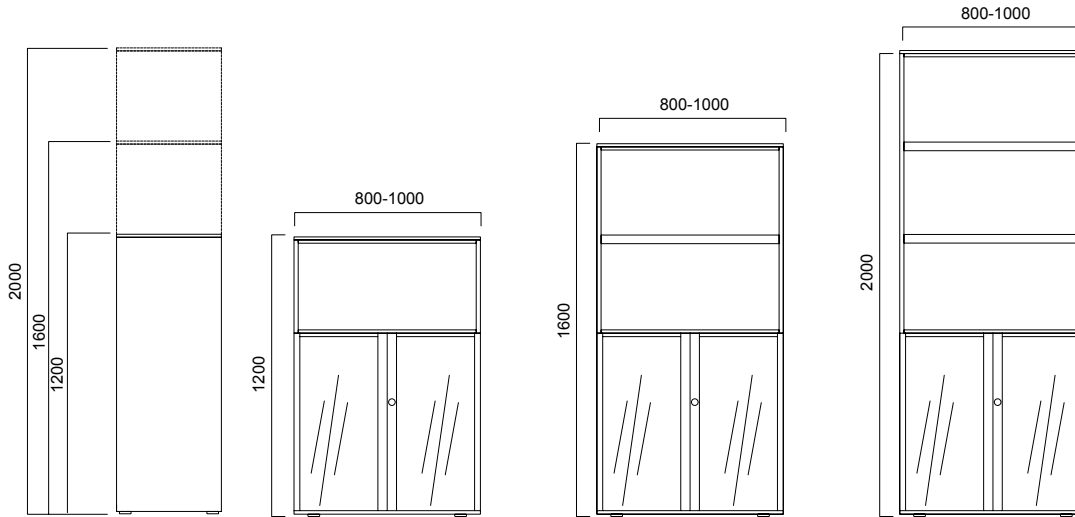

Fe2 Akriik & Cam Kapaklı Açık Rafılı Dolap

ÖLÇÜLER (mm)

Dolaplar

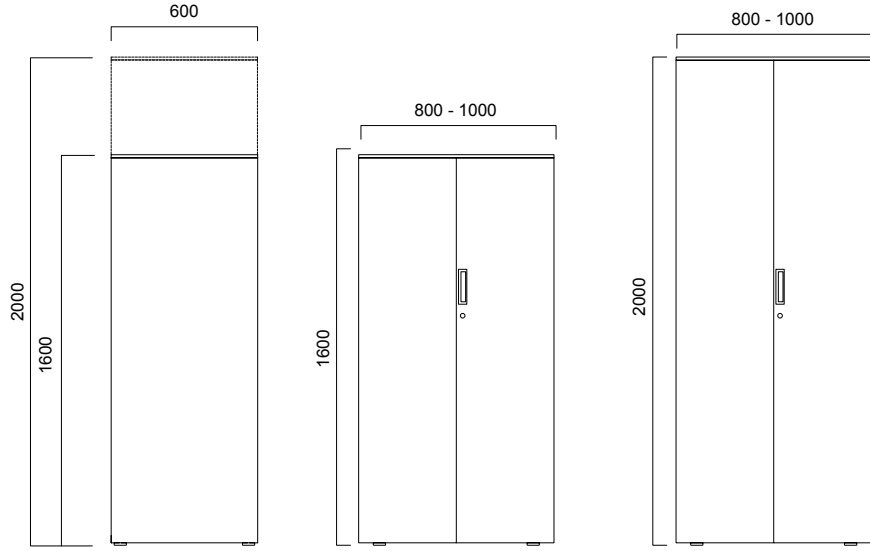

Fe2 Kapaklı Vestiyer Dolap

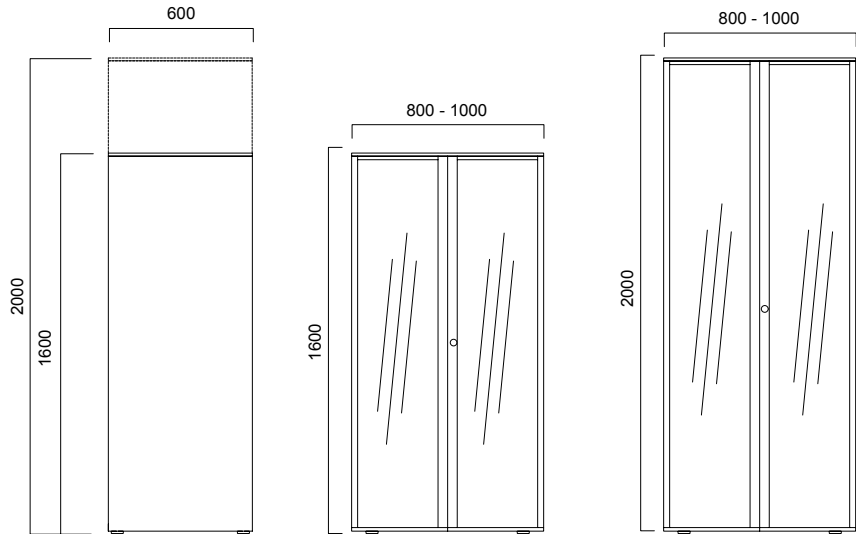

Fe2 Akrilik & Cam Kapaklı Vestiyer Dolap

nurus.com/fe2