

**nurus**

# **XXL** Koleksiyonu

Tasarım **Nurus D Lab**

---



## Ahşabın doğal ve görkemli etkisi toplantı salonlarında...

XXL, isminden de anlaşılacağı gibi büyük toplantı salonlarının işlevsel kullanımını sağlamak amacıyla tasarlandı. Ahşabın doğallığını ve görkemini toplantı salonlarına getiren XXL, toplantı salonunun büyüklüğüne uygun olarak tercih edebileceğiniz 7 farklı büyüklük seçeneğine sahiptir.



Toplantı salonları ve konferans odaları, kurumun yapısını ve karakterini yansıtan üst düzey alanlardır. XXL; dayanıklılığı, materyal seçenekleri ve elektrifikasyon çözümleri ile toplantılarınızı, kurumunuzun kimliğini ifade eden bir ortamda gerçekleştirmenize yardımcı oluyor.

Günümüzün teknoloji ihtiyaçlarına eksiksiz cevap veren XXL, elektrik ve kablo bağlantılarını kapalı ayakları aracılığıyla masa tablasının ortasında yer alan kablo kapaklarına taşıyor. XXL, elektrik bağlantılarına erişimi kolaylaştırırken oluşturulmak istenen görsel etkiyi de güçlendiriyor.

3.4 ile 9 metre arasında değişen, 7 farklı büyüklük seçeneğine sahip olan XXL toplantı masasının sümenini suni deri, lake ya da cam olarak tercih edebilirsiniz.



ÖLÇÜLER (mm)

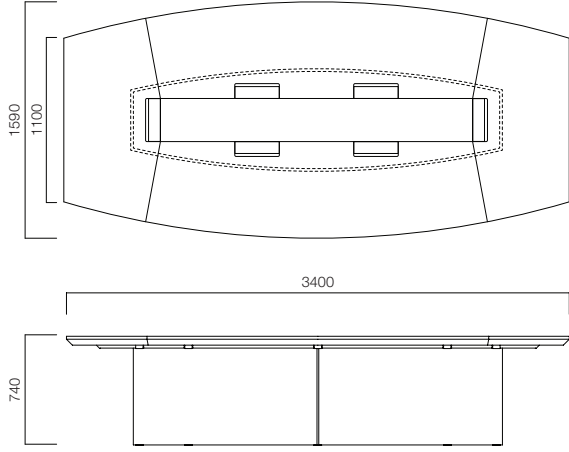

XXL L340  
XXL L340 Masa için İdeal Kullanıcı Sayısı 8 Kişi

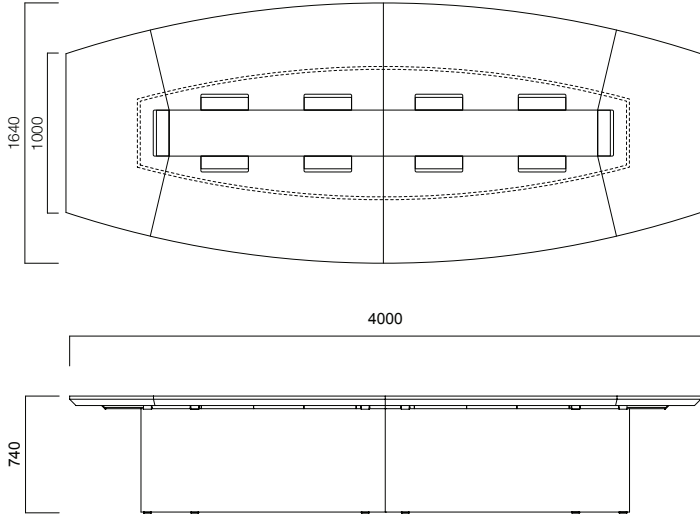

XXL L400  
XXL L400 Masa için İdeal Kullanıcı Sayısı 10 Kişi

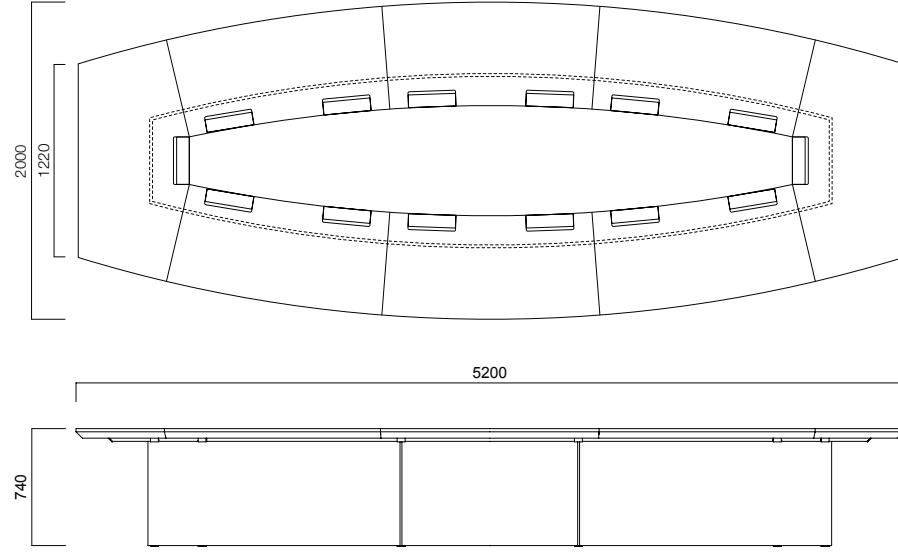

XXL L520  
XXL L520 Masa için İdeal Kullanıcı Sayısı 14 Kişi

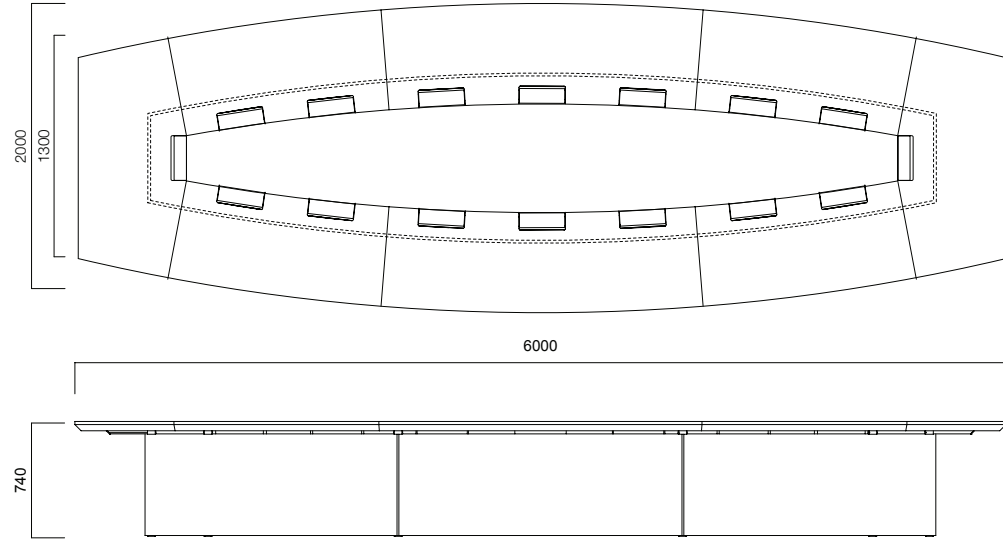

XXL L600  
XXL L600 Masa için İdeal Kullanıcı Sayısı 16 Kişi

ÖLÇÜLER (mm)

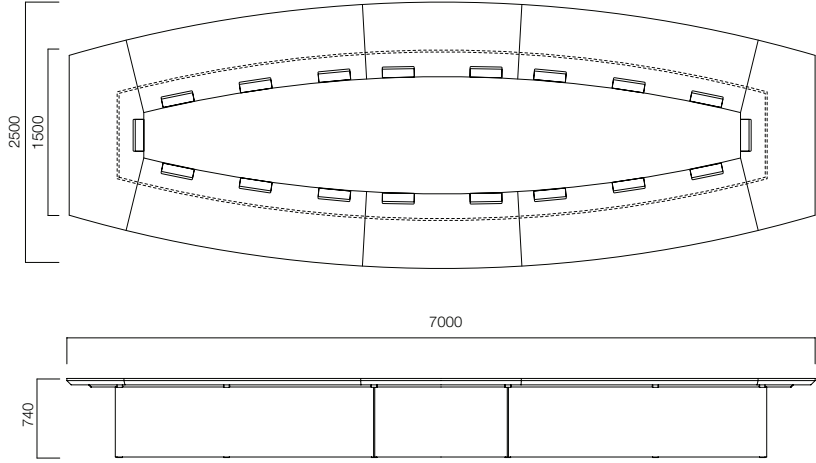

XXL L700  
XXL L700 Masa için İdeal Kullanıcı Sayısı 18 Kişi

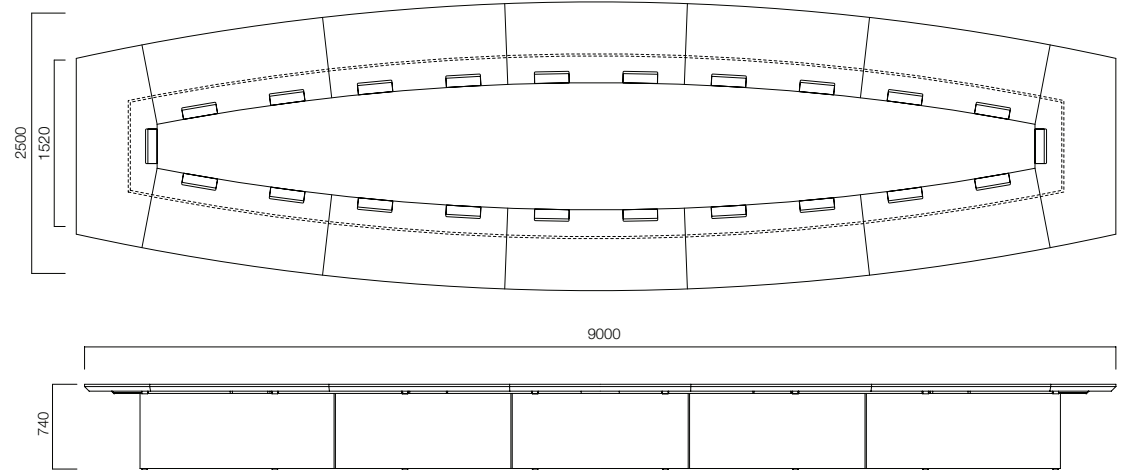

XXL L900  
XXL L900 Masa için İdeal Kullanıcı Sayısı 22 Kişi

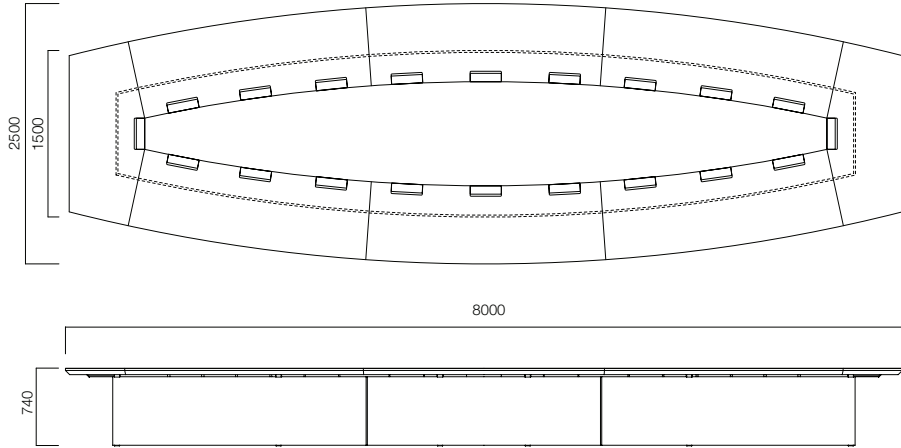

XXL L800  
XXL L800 Masa için İdeal Kullanıcı Sayısı 20 Kişi

[nurus.com/xxl](https://nurus.com/xxl)